



MANUAL DE MONTAGEM

23/02/2023 v

MESA LONDRINA 1,20 / 1,80



CUIDADOS COM SEU PRODUTO



**NÃO COLOCAR OBJETOS QUENTES
DIRETAMENTE EM CIMA DO TAMPO**



LIMPAR SEMPRE COM PANO SECO



NÃO DEIXAR CAIR AGUA NO PRODUTO

FERRAMENTAS NECESSARIAS (OBS: NÃO SERÃO FORNECIDAS)

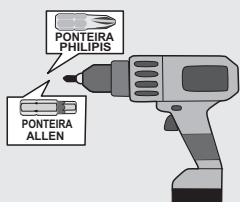

PARAFUSADEIRA



CHAVE PHILIPS



MARTELO



ÓCULOS DE PROTEÇÃO



DUAS PESSOAS

**PARA FACILITAR SUA MONTAGEM,
ACESSE NOSSO QR CODE A BAIXO.**

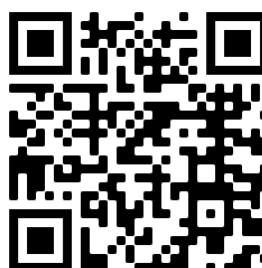

**LA VOCÊ VAI ENCONTRAR UM VIDEO EXPLICANDO
PASSO A PASSO A MONTAGEM DESSE PRODUTO
E TAMBÉM PODERA TIRAR DUVIDAS COM O MONTADOR**

MESA LONDRINA 120

15619 - VOL MESA LONDRINA - PÉ

Peça	Item	Descrição do item	Unid.	Qtde.	Matéria prima	Dimensões(mm)
1	3694	PÉ	UN	4	MDF	740 X 280 X 50
2	3698	TAMPO PÉ	UN	4	MDF	200 X 200 X 25
3	12861	MOLDURA MAIOR	UN	2	MDF	870 X 85 X 25
4	12863	MOLDURA MENOR	UN	2	MDF	480 X 85 X 25
5	14164	MONTANTE MOLDURA	UN	2	MDF	500 X 85 X 25
6	3825	CANTONEIRA METALICA	UN	4	METAL	
	3753	KIT FERRAGEM - IMBUÍ/CAFÉ	UN	1		

15623 - VOL MESA 120 TAMPO C/VIDRO CANTO RETO (VIDRO OPCIONAL)

Peça	Item	Descrição do item	Unid.	Qtde.	Matéria prima	Dimensões(mm)
7	15824	TAMPO CANTO RETO	UN	1	MDF	1200 X 800 X 60
8	2086	VIDRO CANTO RETO	UN	1	VIDRO	1200 X 800 X 4

23955 - VOL MESA 120 TAMPO C/VIDRO CANTO COPO (VIDRO OPCIONAL)

Peça	Item	Descrição do item	Unid.	Qtde.	Matéria prima	Dimensões(mm)
7	23954	TAMPO CANTO COPO	UN	1	MDF	1200 X 800 X 60
8	23939	VIDRO CANTO COPO	UN	1	VIDRO	1200 X 800 X 4

MESA LONDRINA 180

15874 - VOL MESA LONDRINA - PÉ

Peça	Item	Descrição do item	Unid.	Qtde.	Matéria prima	Dimensões(mm)
1	3694	PÉ	UN	4	MDF	740 X 280 X 50
2	3698	TAMPO PÉ	UN	4	MDF	200 X 200 X 25
3	3705	MOLDURA MAIOR	UN	2	MDF	1485 X 85 X 25
4	3704	MOLDURA MENOR	UN	2	MDF	585 X 85 X 25
5	3706	MONTANTE MOLDURA	UN	2	MDF	1000 X 85 X 25
6	3825	CANTONEIRA METALICA	UN	4	METAL	
	3753	KIT FERRAGEM - IMBUÍ/CAFÉ	UN	1		







15875 - VOL MESA 180 TAMPO C/VIDRO CANTO RETO (VIDRO OPCIONAL)

Peça	Item	Descrição do item	Unid.	Qtde.	Matéria prima	Dimensões(mm)
7	15876	TAMPO CANTO RETO	UN	1	MDF	1800 X 900 X 60
8	1333	VIDRO CANTO RETO	UN	1	VIDRO	1800 X 900 X 4

15877 - VOL MESA 180 TAMPO C/VIDRO CANTO COPO (VIDRO OPCIONAL)

Peça	Item	Descrição do item	Unid.	Qtde.	Matéria prima	Dimensões(mm)
7	15878	TAMPO CANTO COPO	UN	1	MDF	1800 X 900 X 60
8	1337	VIDRO CANTO COPO	UN	1	VIDRO	1800 X 900 X 4

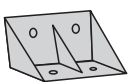
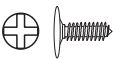
TABELA DE FERRAGENS

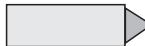
A	CÓD.15407		UN 16
	PARAFUSO 7X50		
B	CÓD.15350		UN 48
	PARAFUSO 3,5X35		
C	CÓD.15421		UN 04
	SAPATA COM PREGO		
D	COD.1475 IMB COD.3941 CAFE		UN 01
	GIZ		
E	CÓD.15353		UN 32
	PARAFUSO 3,5X20		
F	CÓD.15419		UN 04
	CONECTOR DE MONTAGEM		
G	CÓD.1671		UN 16
	PARAFUSO 3,5X14 FLANGEADO		
KIT DO TAMPO 1,20 / 1,80			
H	CÓD.9097		UN 06
	BATENTE SILICONE		
I	COD.23620 OFF WHITE COD.22154 GRAFITE		UN 01
	GIZ		

ATENÇÃO
APÓS A MONTAGEM, GUARDE ESTE MANUAL PARA USÁ-LO EM CASOS DE NECESSIDADE DE SOLICITAÇÃO DE GARANTIA DO PRODUTO

CÓD.15418
CHAVE ZETA UN 01
ATENÇÃO UTILIZAR CHAVE ZETA NA MONTAGEM DAS CADEIRAS.

CERTIFICADO DE GARANTIA - PRODUTOS RUFATO

A **Empresa**, em respeito ao consumidor final e atinente às normas consumeristas, apresenta este CERTIFICADO DE GARANTIA em relação aos seus produtos fabricados, devendo ser observadas as cláusulas abaixo especificadas:

1. A **Empresa** possui uma diversificada linha de produtos, classificado e/ou enquadrado na indústria moveleira, cada qual possuindo sua própria característica, e composto por diversos tipos de matéria-prima, portanto devendo ser tratado de forma diferenciada;

2. A garantia abrange todas as peças, partes e componentes de seus produtos que eventualmente apresentem comprovadamente vícios ou defeitos de fabricação;

3. A responsabilidade da **Empresa** limita-se ao valor do produto, excluindo a responsabilidade, seja direta ou indiretamente, por danos causados a terceiros ou coisas, inclusive por lucros cessantes ou perdas emergentes e/ou suas consequências em decorrência de mal uso de seus produtos;

4. O prazo de garantia será o legal, de 90 (noventa) dias, a contar da data da compra efetuada pelo consumidor final, comprovado por documento fiscal idôneo e válido;

5. A **Empresa** não se responsabilizará, de acordo com § 3º art. 12 do CDC, quando:

- Não houver a colocação do produto no mercado;
- Embora haja colocação no mercado, o defeito ou vício inexistir;
- Quando houver culpa exclusiva do consumidor ou de terceiro;
- Quando não houver identificação de que seja produto de sua fabricação.

6. Está excluído da garantia:

- Desgaste normal decorrente de uso;
- Falta de observação de qualquer informação e recomendação do manual de uso do produto que acompanha este certificado;
- Agentes externos como água, maresia, ferrugem, incêndio, cupins e pragas em geral;
- Marcas de batida de peças;
- Avarias de transporte até a residência ou outro local de entrega indicado pelo consumidor final;
- Tentativa de conserto ou reparo por pessoas desqualificadas;
- Defeitos ocasionados por negligência ou não observação

das instruções de uso, em especial inobservância das instruções do manual de montagem;

- Não está coberta pela garantia a quebra do móvel em função do excesso de peso.

7. A presente garantia deverá ser exercida nos prazos aqui indicados perante as lojas revendedoras de nossos móveis, especialmente aquela em que o produto foi adquirido; na impossibilidade, deverá ser solicitado diretamente ao fabricante.

8. A assistência técnica somente será atendida mediante apresentação deste certificado de garantia, em conjunto com o manual de montagem, e ainda indispensável a apresentação da nota fiscal com indicação de nossos produtos.

CERTIFICADO DE GARANTIA:

Cliente/Consumidor:

Endereço:

Cidade:

Estado:

CEP:

Razão Social/Loja:

Carimbo e assinatura do lojista:

Número Nota Fiscal da Loja:

TERMO DE RECEBIMENTO DO CERTIFICADO DE GARANTIA

Confirmo a instalação dos móveis da empresa em perfeito estado e de acordo com suas especificações e características. Declaro ainda estar ciente de que o cumprimento da garantia está condicionado à observação das normas constantes no presente Certificado, que declaro para os devidos fins ter recebido.

Data: _____/_____/_____

Nome e assinatura do cliente consumidor _____

PASSO A PASSO

1º PASSO-PARAFUSAR O PE NO TAMPO DO PE

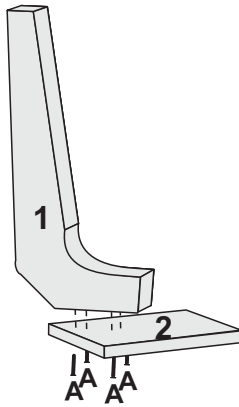

2º PASSO-PARAFUSAR OS PES NO TAMPO

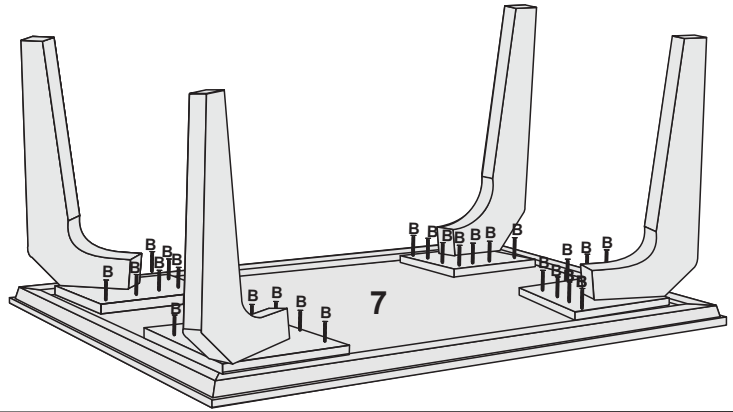

3º PASSO-MONTAR O MONTANTE

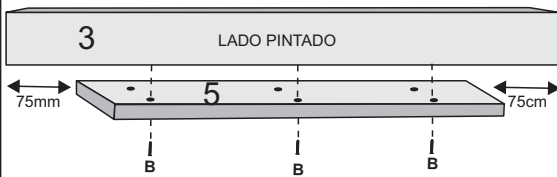

MONTAR MONTANTE DA MOLDURA Nº4 FACEANDO NA MOLDURA MAIOR Nº5 COM LADO PINTADO PARA FORA.

4º PASSO-COLOCAR AS MOLDURAS / COLOCAR AS SAPATAS

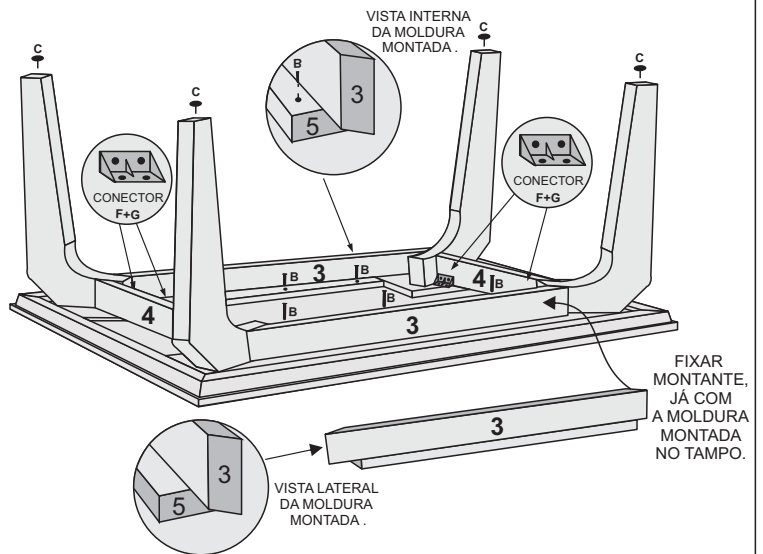

FIXAR MONTANTE, JÁ COM A MOLDURA MONTADA NO TAMPO.

5º PASSO-PARAFUSAR AS CANTONEIRAS

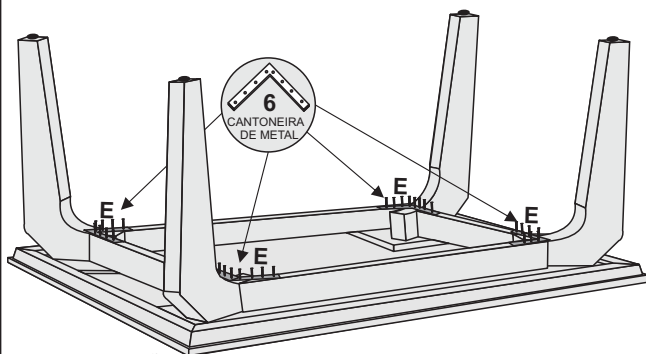

ATENÇÃO! APÓS OS PÉS E AS MOLDURAS MONTADAS, FAVOR FIXAR AS CANTONEIRAS DE METAL NOS CANTOS, DE ACORDO COM DESENHO.

6º PASSO-COLOCAR O TAMPO DE VIDRO



OBSERVAÇÃO
SO SEGUIR ESSE PASSO SE O PRODUTO COMPRADO TIVER O TAMPO COM VIDRO

ATENÇÃO
COLOCAR OS BATENTES DE SILICONE ANTES DO TAMPO DE VIDRO O BATENTE ESTA NO KIT DE TAMPO

CARO CLIENTE

Obrigado por adquirir um de nossos produtos. Visite nosso site e conheça toda nossa linha. Acesse: www.moveisrufato.com.br

CADEIRA C/ALÇA

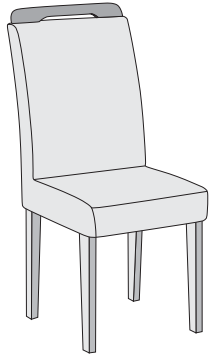

CADEIRA ATHENAS

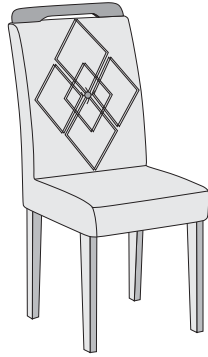

CADEIRA DUBAI

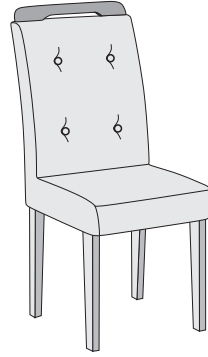

CADEIRA IMPERATRIZ

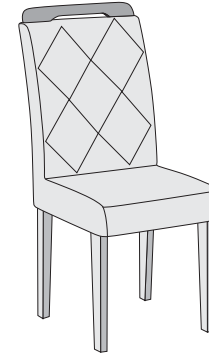

CADEIRA MELISSA

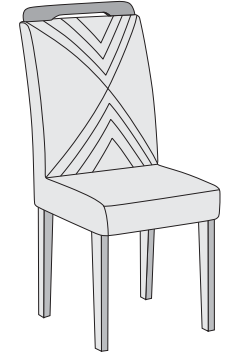

CADEIRA AMSTERDÃ

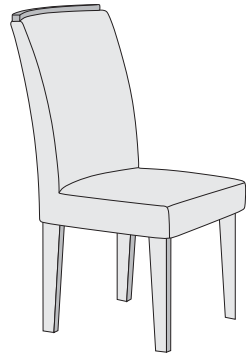

CADEIRA LUNARA

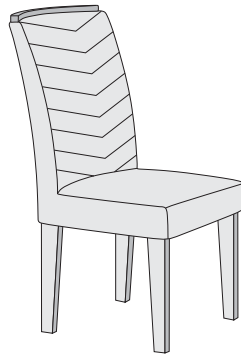

CADEIRA LONDRINA

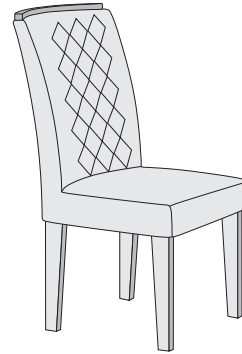

CADEIRA JADE

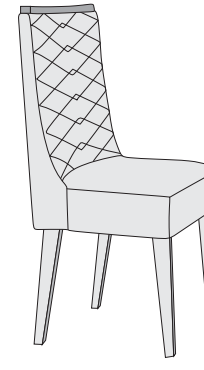

CADEIRA DAFNE

CERTIFICADO DE GARANTIA - PRODUTOS RUFATO

A Empresa, em respeito ao consumidor final e atinente às normas consumeristas, apresenta este CERTIFICADO DE GARANTIA em relação aos seus produtos fabricados, devendo ser observadas as cláusulas abaixo especificadas:

1. A Empresa possui uma diversificada linha de produtos, classificado e/ou enquadrado na indústria moveleira, cada qual possuindo sua própria característica, e composto por diversos tipos de matéria-prima, portanto devendo ser tratado de forma diferenciada;
2. A garantia abrange todas as peças, partes e componentes de seus produtos que eventualmente apresentem comprovadamente vícios ou defeitos de fabricação;
3. A responsabilidade da Empresa limita-se ao valor do produto, excluindo a responsabilidade, seja direta ou indiretamente, por danos causados a terceiros ou coisas, inclusive por lucros cessantes ou perdas emergentes e/ou suas consequências em decorrência de mal uso de seus produtos;
4. O prazo de garantia será o legal, de 90 (noventa) dias, a contar da data da compra efetuada pelo consumidor final, comprovado por documento fiscal idôneo e válido;
5. A Empresa não se responsabilizará, de acordo com § 3º art. 12 do CDC, quando:
 - Não houver a colocação do produto no mercado;
 - Embora haja colocado no mercado, o defeito ou vício inexiste;
 - Quando houver culpa exclusiva do consumidor ou de terceiro;
 - Quando não houver identificação de que seja produto de sua fabricação.
6. Está excluído da garantia:
 - Desgaste normal decorrente de uso;
 - Falta de observação de qualquer informação e recomendação do manual de uso do produto que acompanha este certificado;
 - Agentes externos como água, maresia, ferrugem, incêndio, cupins e pragas em geral;
 - Marcas de batida de peças;
 - Avarias de transporte até a residência ou outro local de entrega indicado pelo consumidor final;
 - Tentativa de conserto ou reparo por pessoas desqualificadas;
 - Defeitos ocasionados por negligência ou não observação
7. A presente garantia deverá ser exercida nos prazos aqui indicados perante as lojas revendedoras de nossos móveis, especialmente aquela em que o produto foi adquirido; na impossibilidade, deverá ser solicitado diretamente ao fabricante.
8. A assistência técnica somente será atendida mediante apresentação deste certificado de garantia, em conjunto com o manual de montagem, e ainda indispensável a apresentação da nota fiscal com indicação de nossos produtos.

CERTIFICADO DE GARANTIA:

Cliente/Consumidor:
Endereço: _____ Estado: _____ CEP: _____
Razão Social/Loja: _____
Carimbo e assinatura do lojista: _____

TERMO DE RECEBIMENTO DO CERTIFICADO DE GARANTIA

Confirmo a instalação dos móveis da empresa em perfeito estado e de acordo com suas especificações e características. Declaro ainda estar ciente de que o cumprimento da garantia está condicionado à observação das normas constantes no presente Certificado, que declaro para os devidos fins ter recebido.

Data: ____/____/____
Nome e assinatura do cliente consumidor _____

PARA FACILITAR SUA MONTAGEM
ACESSE NOSSO QR CODE



APONTE A CÂMERA
DO SEU CELULAR
PARA ESSE QR CODE



LA VOCÊ VAI ENCONTRAR UM VIDEO EXPLICANDO
PASSO A PASSO A MONTAGEM DESSE PRODUTO
E TAMBÉM PODERA TIRAR DUVIDAS COM O MONTADOR

FERRAMENTAS NECESSÁRIAS (OBS: NÃO SERÃO FORNECIDAS)



TABELA DE PEÇAS

CADEIRA ATHENAS/IMPERATRIZ/MELISSA/AMSTERDÃ/DUBAI

Peça	Item	Descrição do Item	Unid	Qtd	Matéria Prima	Dimensões (mm)
1	3193	PE MENOR	UN	8	MDF 25 MM	450 X 75 X 25
2	14321	TRAVESSA LATERAL	UN	4	PINUS	310 X 70 X 20
3	14322	TRAVESSA FRONTAL	UN	4	PINUS	325 X 70 X 20
4	3934	ASSENTO ESTOFADO	UN	2	TEC./ESP./MDF	460 X 430 X 120
5	3292	ENCOSTO ESTOFADO (ATHENAS)	UN	2	TEC./ESP./MDF	600 X 430 X 98
	4602	ENCOSTO ESTOFADO (IMPERATRIZ)	UN	2	TEC./ESP./MDF	600 X 430 X 98
	4535	ENCOSTO ESTOFADO (MELISSA)	UN	2	TEC./ESP./MDF	600 X 430 X 98
	22202	ENCOSTO ESTOFADO (AMSTERDA)	UN	2	TEC./ESP./MDF	600 X 430 X 98
22199	ENCOSTO ESTOFADO (DUBAI)	UN	2	TEC./ESP./MDF	600 X 430 X 98	
6	3200	ALCA	UN	2	MDF 25 MM	416 X 55 X 25

CADEIRA JADE/LONDRINA/LUNARA

1922 - VOL C/2 CADEIRA LUNARA - CADEIRA











Peça	Item	Descrição do Item	Unid	Qtd	Matéria Prima	Dimensões (mm)
1	3193	PE MENOR	UN	8	MDF 25 MM	450 X 75 X 25
2	14321	TRAVESSA LATERAL	UN	4	PINUS	310 X 70 X 20
3	14322	TRAVESSA FRONTAL	UN	4	PINUS	325 X 70 X 20
4	4133	ASSENTO ESTOFADO (LUN/JAD/LON)	UN	2	TEC./ESP./MDF	460 X 430 X 120
5	4136	ENCOSTO ESTOFADO (JADE)	UN	2	TEC./ESP./MDF	600 X 430 X 98
	4586	ENCOSTO ESTOFADO (LONDRINA)	UN	2	TEC./ESP./MDF	600 X 430 X 98
	4537	ENCOSTO ESTOFADO (LUNARA)	UN	2	TEC./ESP./MDF	600 X 430 X 98
6	4128	ALCA	UN	2	MDF 25 MM	400 X 40 X 25

CADEIRA DAFNE LUXO

17024 - VOL C/2 CADEIRA DAFNE LUXO - CADEIRA

Peça	Item	Descrição do Item	Unid	Qtd	Matéria Prima	Dimensões (mm)
1	3193	PE MENOR	UN	8	MDF 25 MM	450 X 75 X 25
2	13403	TRAVESSA LATERAL	UN	4	PINUS	360 X 80 X 18
3	13404	TRAVESSA FRONTAL	UN	4	PINUS	370 X 80 X 18
4	13072	ASSENTO ESTOFADO (DAFNE)	UN	2	TEC./ESP./MDF	510 X 450 X 150
5	13071	ENCOSTO ESTOFADO (DAFNE)	UN	2	TEC./ESP./MDF	610 X 460 X 180
6	17592	ALCA	UN	2	MDF 25 MM	450 X 40 X 25

TABELA DE FERRAGENS

A	CÓD 20359		Parafuso 1/4 x 60	16 UN
B	CÓD 15351		Cantoneira Metálica	08 UN
C	CÓD 15423		Anel fixador	24 UN
D	CÓD 15375		Parafuso 7 x 50	04 UN
E	CÓD 15421		Sapata com prego	08 UN
F	CÓD 15361		Parafuso 3,5 x 12	16 UN
G	CÓD 15389		Parafuso 1/4 x 100	08 UN
H	CÓD 25432		Chapa união	04 UN
I	CÓD. IMB 15613		Tampa furo	04 UN
J	CÓD 1670		Parafuso 4 x 45	04 UN
K	CÓD 16245		Parafuso flangeado 3,5 X 16	40 UN

PASSO A PASSO

1º PASSO: UNIR O PÉS DA CADEIRA COLOCAR AS SAPATAS

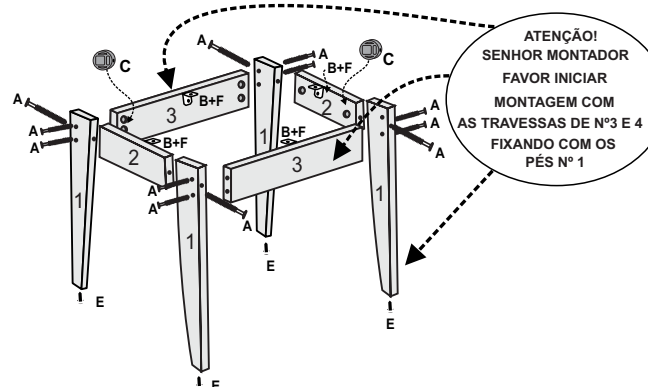

2º PASSO: UNIR O ASSENTO COM ENCOSTO

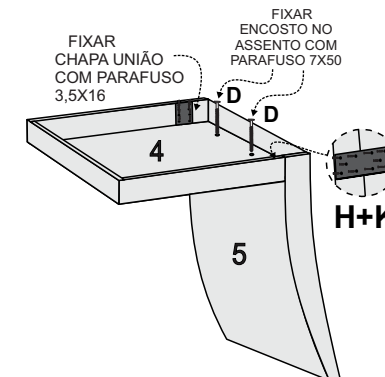

3º PASSO: UNIR OS PÉS NO ASSENTO COM ENCOSTO

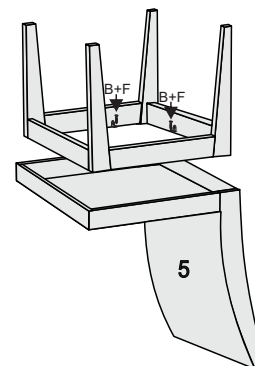

4º PASSO: COLOCAR A ALÇA

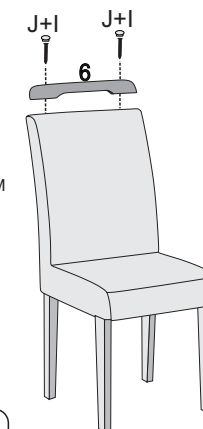

OBSERVAÇÃO
TODAS AS CADEIRAS
QUE ESTÃO NESSE MANUAL
TEM O MESMO PROCESSO DE MONTAGEM

ATENÇÃO
AS FERRAGENS DESSE KIT
SÃO PARA MONTAR 2 CADEIRAS

ATENÇÃO
NAS PEÇAS 4 E 5
VERIFICAR QUAL CORRESPONDE
AO PRODUTO ADQUIRIDO

ATENÇÃO
QUANDO FOR PEDIR ALGUMA ASSISTENCIA
VERIFICAR PRIMEIRO O CÓDIGO E O NOME DA PEÇA
NA TABELA DE PEÇAS

CARO CLIENTE

Obrigado por adquirir um de nossos produtos.
Visite nosso site e conheça toda nossa linha.
Acesse: www.moveisrufato.com.br